

Hinweise zur Benutzung der Vorlagenseite:

 ————— = Schnittlinie

 = darunterliegende Schnittlinie

 - - - - - = Faltlinie

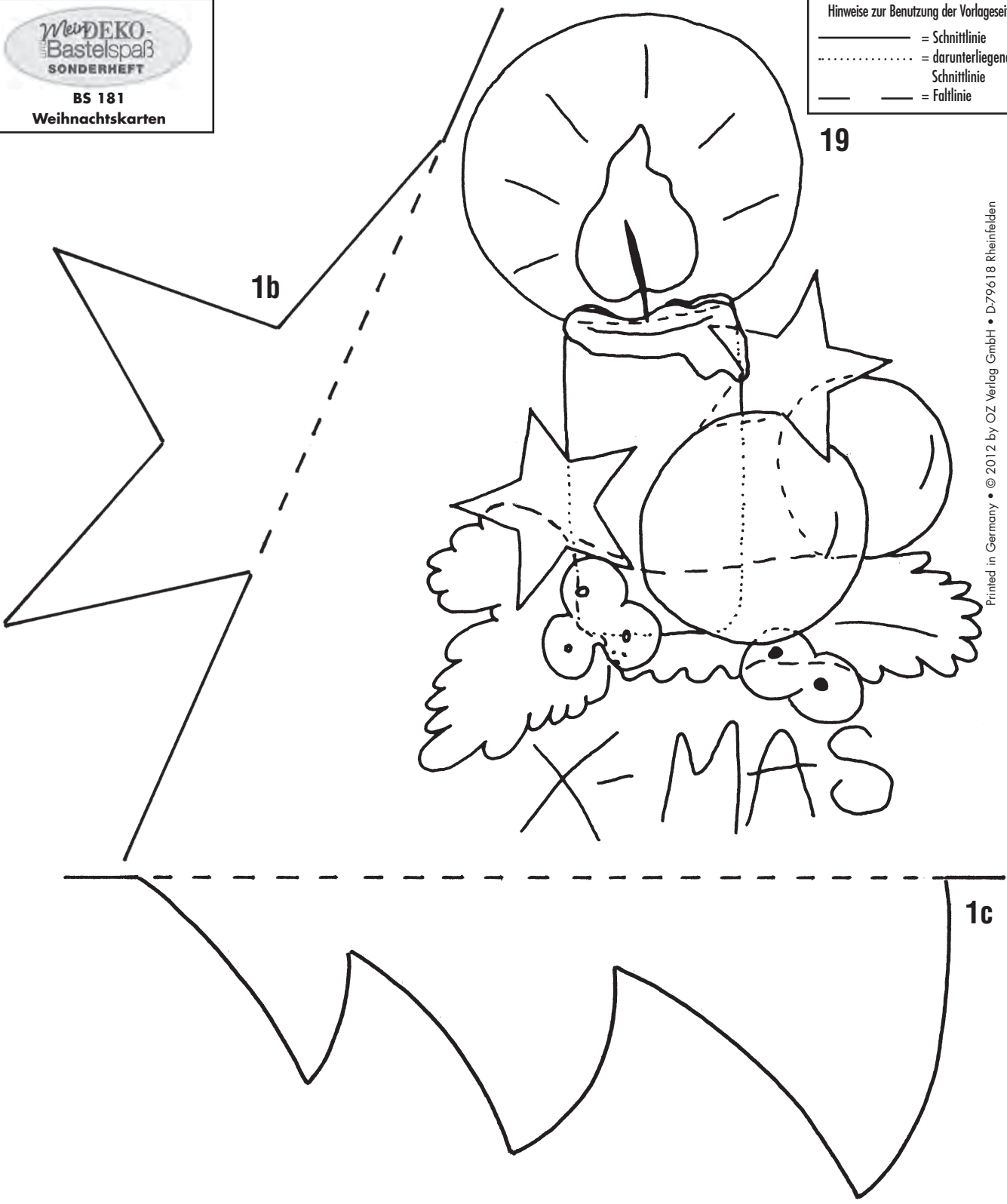

19

1a

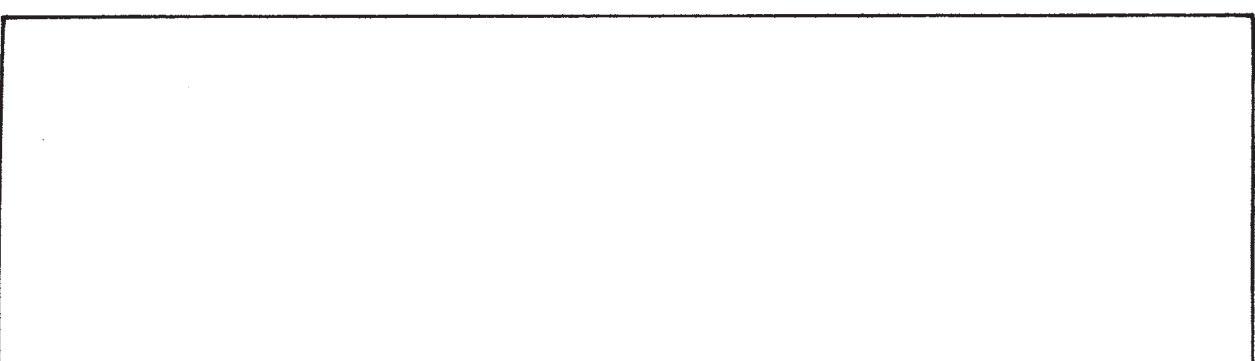

Printed in Germany • © 2012 by OZ Verlag GmbH • D:79618 Rheinfelden

 All designs, patterns and magazines are protected under the Copyright Act. No material may be reproduced in part or in whole. All commercial and industrial use is strictly prohibited.

Hier bitte den anderen Teil der Vorlage 1a anlegen.

1a



BS 181
Weihnachtskarten

Printed in Germany • © 2012 by OZ Verlag GmbH • D-79618 Rheinfelden

All designs, patterns and magazines are protected under the Copyright Act. No material may be reproduced in part or in whole. All commercial and industrial use is strictly prohibited.

Hinweise zur Benutzung der Vorlagenseite:

- = Schnittlinie
- = darunterliegende Schnittlinie
- = Faltlinie

Hinweise zur Benutzung der Vorlageseite:
—— = Schnittlinie
..... = darunterliegende
Schnittlinie
—— — = Falzlinie

2a



Hier bitte den anderen Teil der Vorlage 2a anlegen.

2b

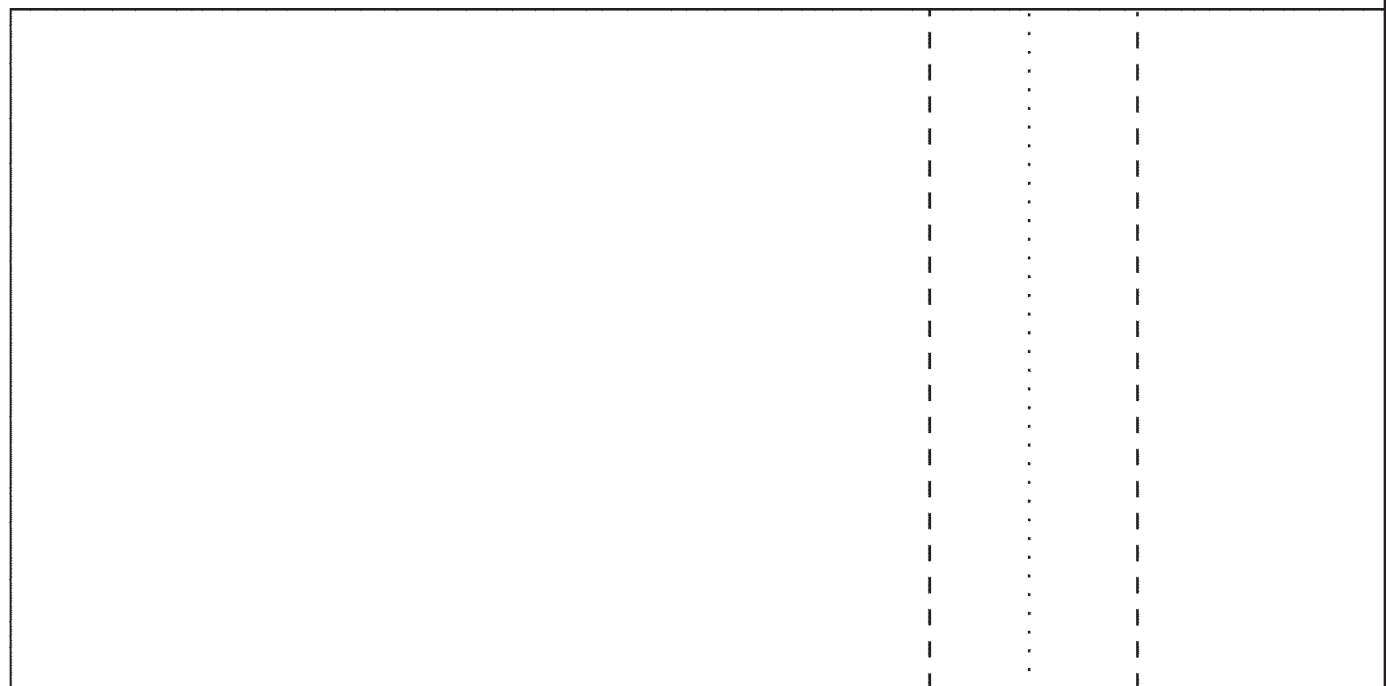

Hier bitte den anderen Teil der Vorlage 2b anlegen.

- = Schnittlinie
- = darunterliegende Schnittlinie
- ——— = Faltlinie

Hier bitte den anderen Teil der Vorlage 2a anlegen.

2a

Hier bitte den anderen Teil der Vorlage 2b anlegen.

2b

Hinweise zur Benutzung der Vorlageseite:
—— = Schnittlinie
..... = darunterliegende
Schnittlinie
—— — = Falzlinie

2c

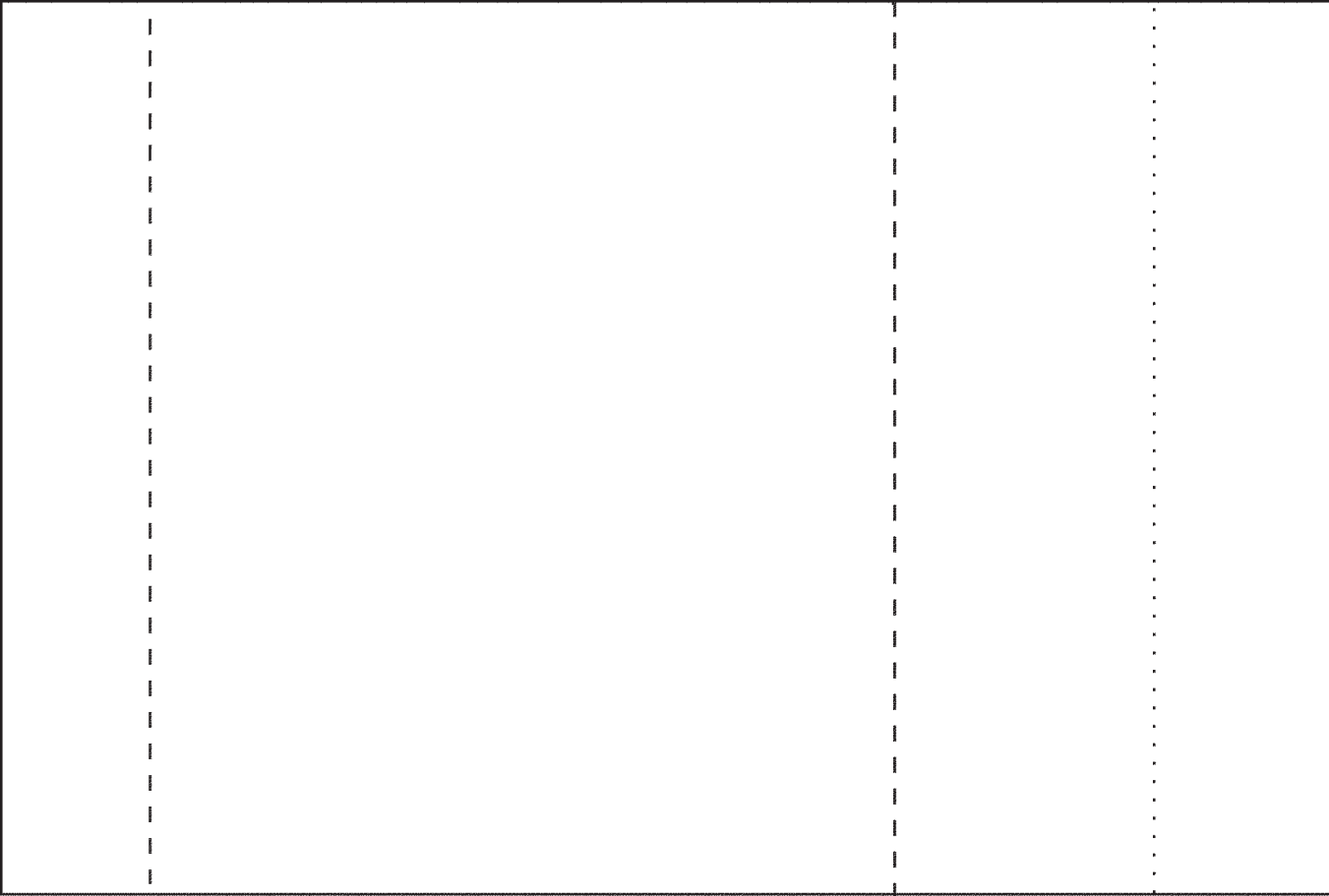

Hier bitte den anderen Teil der Vorlage 2c anlegen.



BS 181
Weihnachtskarten

Hinweise zur Benutzung der Vorlageseite:

- = Schnittlinie
- = darunterliegende Schnittlinie
- ——— = Faltlinie

Hier bitte den anderen Teil der Vorlage 2c anlegen.

2c

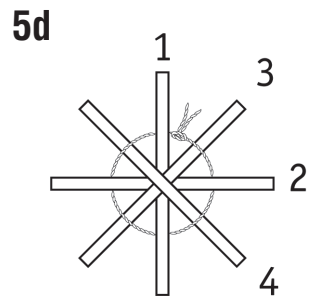
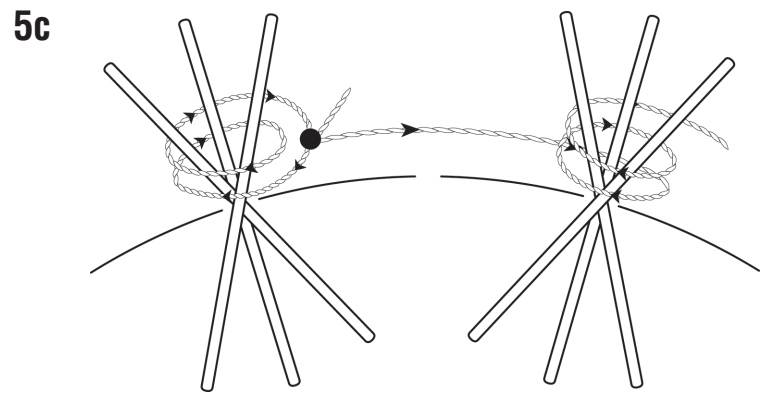
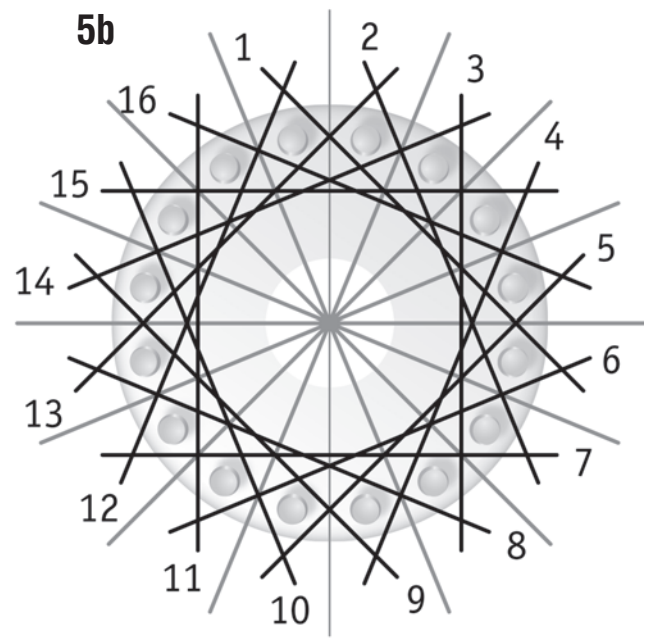
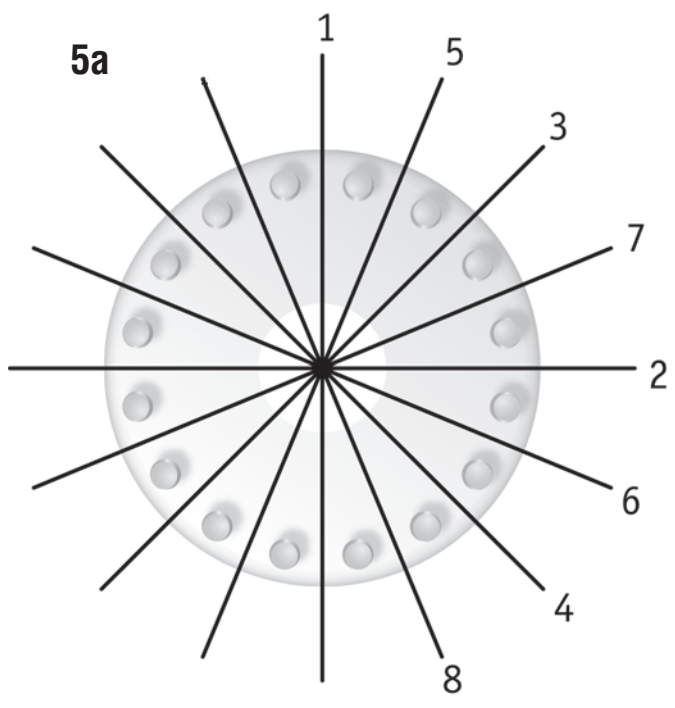

10

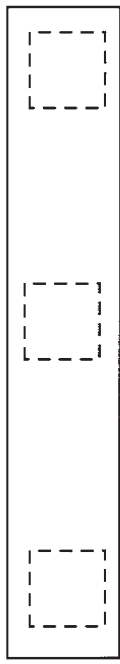
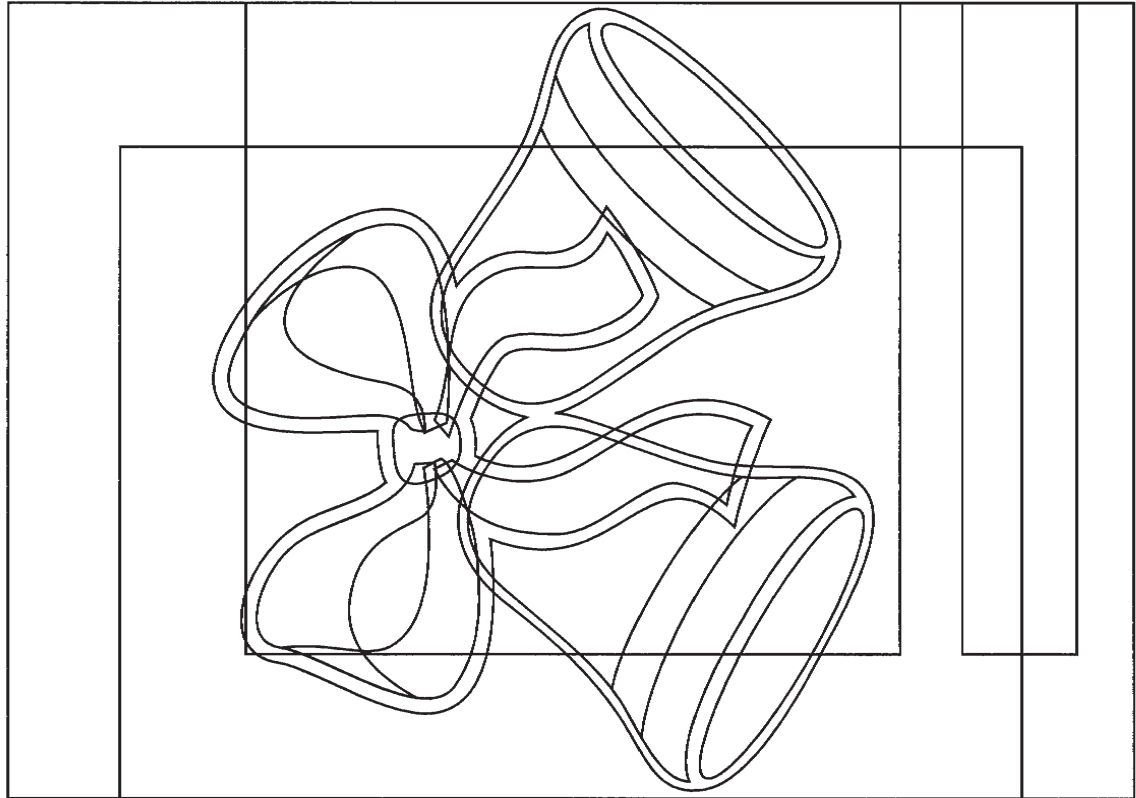

10

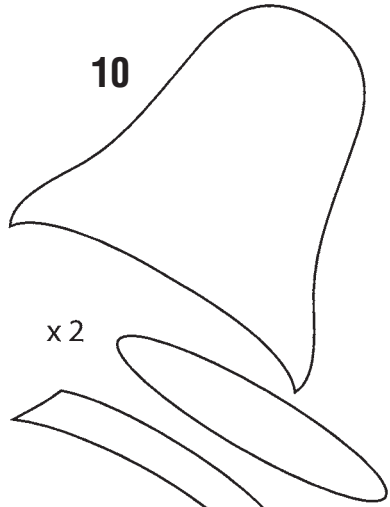

x 2

10

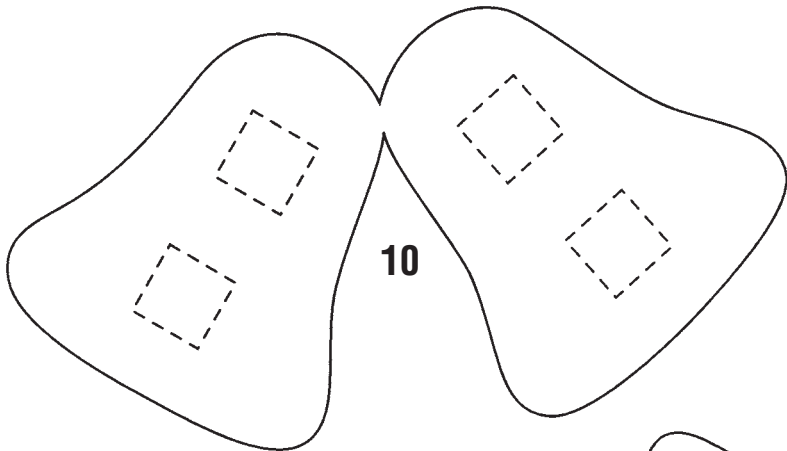

10

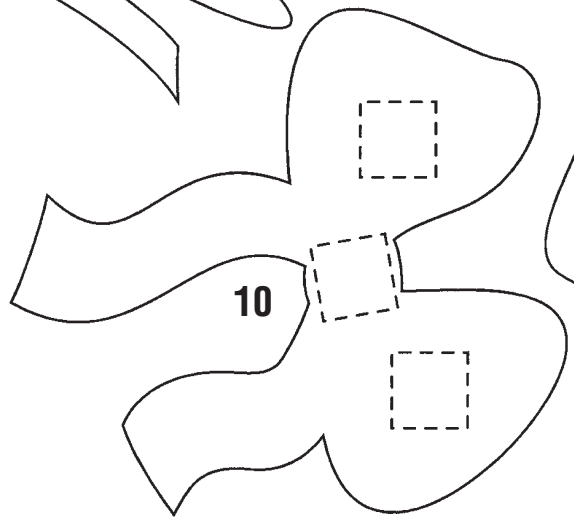

10

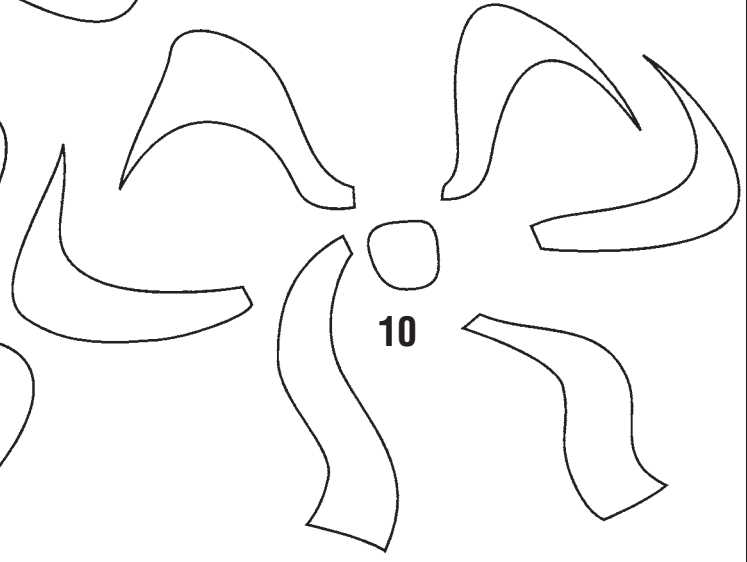



11

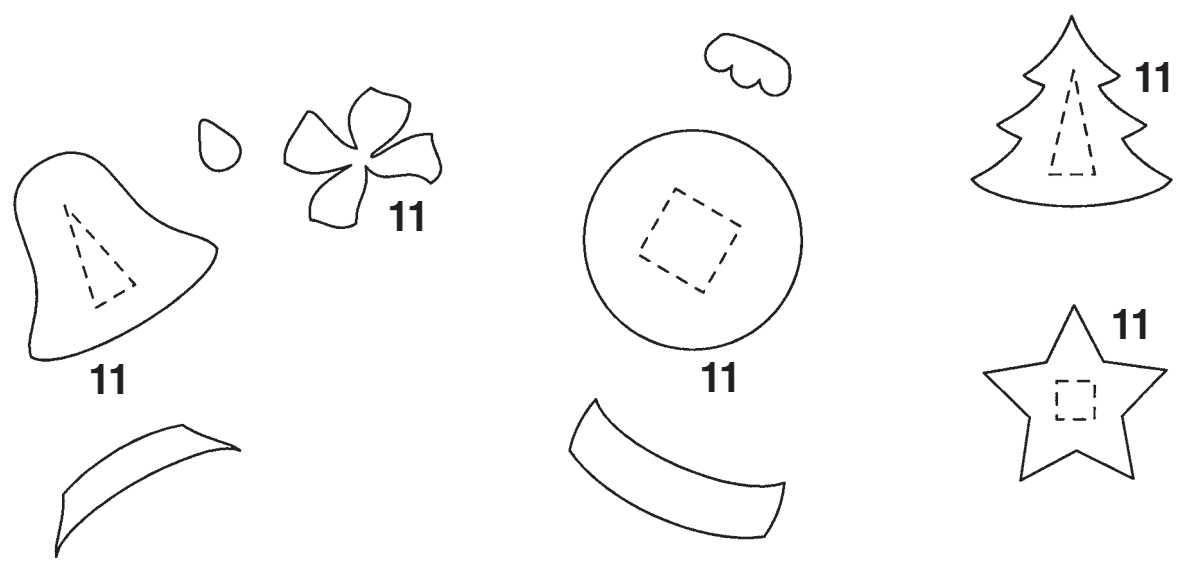

Hinweise zur Benutzung der Vorlagenseite:
 ————— = Schnittlinie
 = darunterliegende Schnittlinie
 - - - - - = Faltlinie

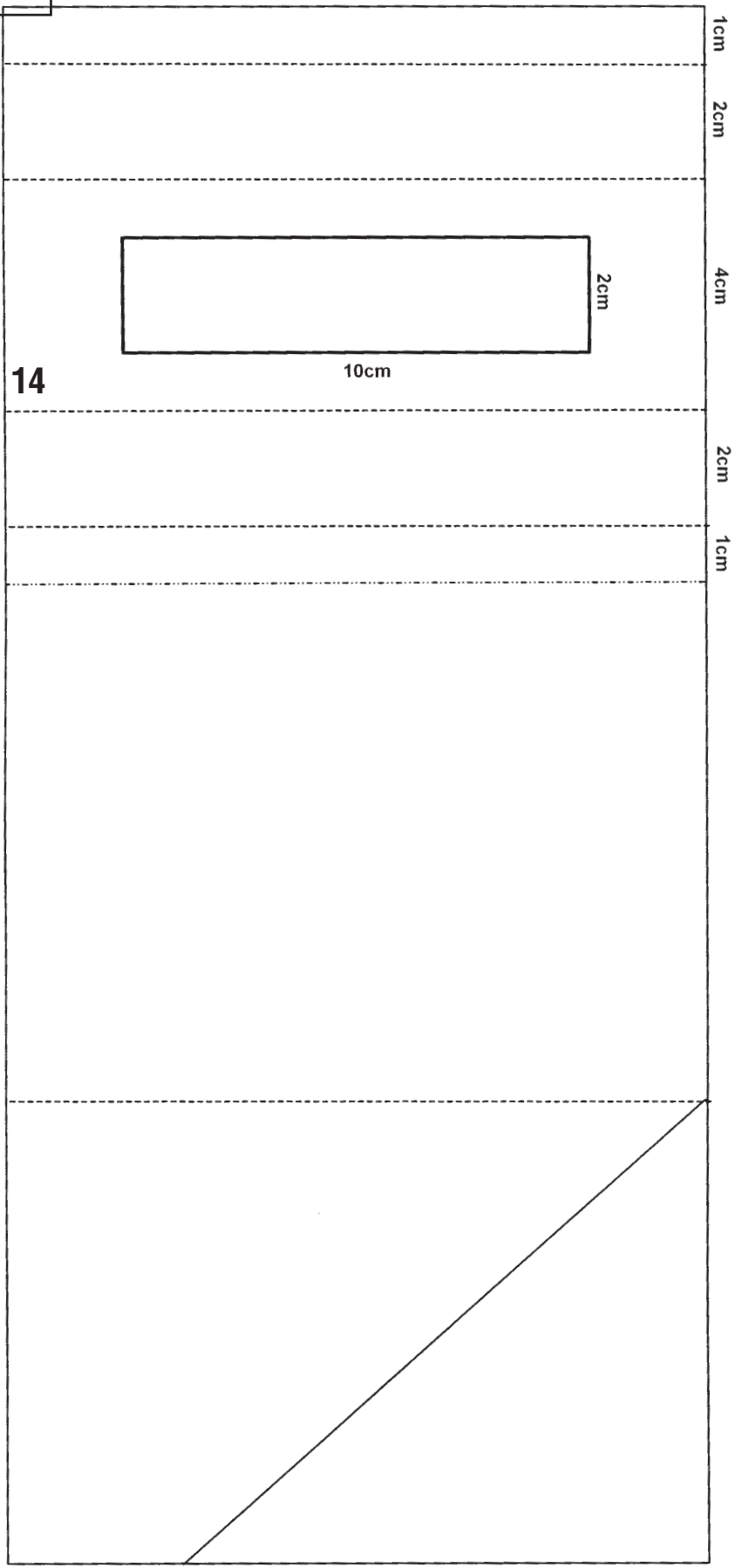

12,5 cm

8,5 cm

15 cm